



KH-3V19NT0K-EU

Cooking

PL Płyta grzewcza / instrukcja obsługi

SHARP

Be Original.

Dziękujemy za wybranie niniejszego produktu.

Niniejsza instrukcja obsługi zawiera ważne informacje dotyczące bezpieczeństwa i wytyczne użytkowania oraz konserwacji urządzenia.

Prosimy o poświęcenie czasu na zapoznanie się z niniejszą instrukcją obsługi przed użyciem urządzenia i zachowanie jej w celu późniejszego wykorzystania.

Symbol	Typ	Znaczenie
	OSTRZEŻENIE	Ryzyko poważnych obrażeń lub śmierci
	RYZYKO PORAŻENIA PRĄDEM ELEKTRYCZNYM	Ryzyko dotyczące niebezpiecznego napięcia
	POŻAR	Ostrzeżenie; ryzyko pożaru / materiały łatwopalne
	PRZESTROGA	Ryzyko urazu lub uszkodzenia mienia
	WAŻNE / UWAGA	Prawidłowe korzystanie z systemu

SPIS TREŚCI

1.ŚRODKI OSTROŻNOŚCI	4
1.1 Ogólne ostrzeżenia dotyczące bezpieczeństwa.....	4
1.2 Ostrzeżenia dotyczące instalacji	6
1.3 Podczas pracy urządzenia	7
1.4 Podczas czyszczenia i konserwacji.....	7
2.INSTALACJA I PRZYGOTOWANIE URZĄDZENIA DO PRACY.....	9
2.1 Wskazówki dla instalatora	9
2.2 Instalacja płyty grzewczej.....	9
2.3 Podłączenie elektryczne i bezpieczeństwo	11
3.CECHY PRODUKTU	12
4.UŻYTKOWANIE PRODUKTU	13
4.1 Elementy sterujące płyty grzewczej.....	13
5.CZYSZCZENIE I KONSERWACJA	18
5.1 Czyszczenie	18
6.ROZWIĄZYWANIE PROBLEMÓW I TRANSPORT	19
6.1 Rozwiązywanie problemów	19
6.2 Transport urządzenia.....	19



1. ŚRODKI OSTROŻNOŚCI

- Przed użyciem urządzenia należy uważnie przeczytać wszystkie instrukcje, a następnie przechowywać je w dostępnym miejscu na wypadek późniejszych wątpliwości.
- Niniejsza instrukcja została opracowana z myślą o kilku modelach, dlatego Twoje urządzenie może nie być wyposażone w niektóre z opisanych funkcji. Z tego względu podczas czytania instrukcji obsługi należy zwrócić szczególną uwagę na wszelkie wartości liczbowe.

1.1 OGÓLNE OSTRZEŻENIA DOTYCZĄCE BEZPIECZEŃSTWA

- Urządzenie to może być obsługiwane przez dzieci powyżej 8 roku życia oraz osoby z obniżonymi zdolnościami fizycznymi, zmysłowymi bądź umysłowymi, a także przez osoby bez doświadczenia i wiedzy na temat obsługi, jeśli pozostają pod nadzorem opiekunów bądź zostały szczegółowo poinstruowane o sposobie bezpiecznego używania urządzenia i rozumieją ryzyka związane z niewłaściwym użyciem. Dzieci nie powinny wykorzystywać urządzenia do zabawy. Dzieci nie powinny czyścić urządzenia ani wykonywać czynności konserwacyjnych, jeśli pozostają bez nadzoru.

 **OSTRZEŻENIE:** Urządzenie i jego dostępne elementy silnie nagrzewają się podczas gotowania. Należy zachować szczególną ostrożność, aby nie dotykać elementów grzejnych. Dzieci poniżej 8 roku życia nie należy dopuszczać w pobliże urządzenia, jeśli nie znajdują się pod stałym nadzorem opiekunów.

  **OSTRZEŻENIE:** Pozostawienie bez nadzoru na płycie grzejnej naczynia z podgrzewanym tłuszczem lub olejem może być niebezpieczne i doprowadzić do pożaru. W ŻADNYM WYPADKU nie wolno próbować gasić pożaru wodą. Należy wyłączyć zasilanie urządzenia, a następnie nakryć ogień, np. pokrywą lub kocem strażackim.

 **OSTRZEŻENIE:** Należy nadzorować proces gotowania. Krótkotrwały proces gotowania powinien być stale nadzorowany.

 **OSTRZEŻENIE:** Zagrożenie pożarem: Nie wolno przechowywać żadnych przedmiotów na powierzchniach przeznaczonych do gotowania.

 **OSTRZEŻENIE:** W przypadku pęknięcia powierzchni należy wyłączyć urządzenie, aby uniknąć możliwości porażenia prądem elektrycznym.

- W przypadku modeli wyposażonych w pokrywę: przed użyciem płyty grzewczej należy oczyścić ją z wszelkich rozlanych płynów; po użyciu pozostawić urządzenie do ostygnięcia przed zamknięciem pokrywy.
- Nie wolno obsługiwać urządzenia za pomocą zewnętrznego włącznika/wyłącznika czasowego lub oddzielnego systemu zdalnego sterowania.
- Do czyszczenia powierzchni piekarnika nie należy stosować środków do szorowania ani druciaków. Mogłyby uszkodzić szklaną powierzchnię drzwiczek.
- Do czyszczenia urządzenia nie należy stosować odkurzaczy parowych.
- Urządzenie zostało wyprodukowane zgodnie ze wszystkimi krajowymi oraz międzynarodowymi normami i przepisami.
- Czynności konserwacyjne i naprawy należy powierzać wyłącznie pracownikom autoryzowanego serwisu. Instalacja i naprawy przeprowadzone przez osoby inne niż pracownicy autoryzowanego serwisu mogą zagrażać bezpieczeństwu użytkowników urządzenia. Wszelkie zmiany i modyfikacje specyfikacji mogą być niebezpieczne pod wieloma względami. Nieodpowiednie osłony płyty grzewczej mogą być przyczyną wypadków.
- Przed przystąpieniem do instalacji należy sprawdzić lokalne warunki dystrybucji (rodzaj i ciśnienie gazu, napięcie i częstotliwość sieci elektrycznej) oraz zgodność z wymaganiami dotyczących urządzenia. Parametry techniczne urządzenia znajdują się na etykiecie.

⚠ OSTRZEŻENIE: Urządzenie przeznaczone jest wyłącznie do przygotowywania potraw w warunkach domowych. Nie należy wykorzystywać urządzenia do innych celów ani w innych zastosowaniach, np. do użytku innego niż w gospodarstwie domowym, do użytku przemysłowego lub do ogrzewania pomieszczenia.

- Należy podjąć wszystkie możliwe działania, aby zapewnić bezpieczeństwo. Ponieważ szkło może pęknąć, podczas czyszczenia należy zachować szczególną ostrożność, aby nie zadrapać szklanej powierzchni. Nie należy uderzać ani stukać o szkło innym wyposażeniem.
- Upewnij się, że przewód zasilający nie został przyciśnięty lub uszkodzony podczas instalacji. Wymianę uszkodzonego przewodu zasilającego należy powierzyć producentowi urządzenia, pracownikom autoryzowanego serwisu lub podobnie wykwalifikowanym osobom, aby uniknąć zagrożeń.
- Nie wolno pozwalać dzieciom ani zwierzętom domowym, aby zbliżyły się do urządzenia.

1.2 OSTRZEŻENIA DOTYCZĄCE INSTALACJI

- Nie wolno korzystać z urządzenia, dopóki jego instalacja nie zostanie całkowicie zakończona.
- Instalację urządzenia powinien przeprowadzić personel autoryzowanego serwisu. Producent nie ponosi odpowiedzialności za wszelkie szkody powstałe na skutek niewłaściwej lokalizacji i instalacji urządzenia przez osoby nieupoważnione.
- Po rozpakowaniu urządzenia należy upewnić się, że nie zostało ono uszkodzone podczas przewożenia. W przypadku stwierdzenia jakichkolwiek usterek nie wolno korzystać z urządzenia i natychmiast skontaktować się z przedstawicielem autoryzowanego serwisu. Ponieważ materiały wykorzystane do opakowania urządzenia (folia, zszywki, styropian itp.) mogą być niebezpieczne dla dzieci, należy je natychmiast zebrać i usunąć.
- Urządzenie należy chronić przed wpływem czynników atmosferycznych. Nie należy narażać urządzenia na działanie światła

- słonecznego, deszczu, śniegu, kurzu ani nadmiernej wilgoci.
- Materiały znajdujące się w pobliżu urządzenia (np. szafka) powinny być odporne na temperaturę minimum 100°C.
 - Temperatura dolnej powierzchni płyty grzewczej może wzrosnąć podczas pracy urządzenia, dlatego należy pod nią zamontować odpowiednią płytę ochronną.

1.3 PODCZAS PRACY URZĄDZENIA

- Nie należy wkładać do niego ani umieszczać w pobliżu łatwopalnych lub wybuchowych materiałów.



Nie należy odchodzić od piekarnika podczas gotowania z użyciem tłuszczu stałych lub płynnych olejów. Mogą spowodować pożar w przypadku nadmiernego podgrzania. Ognia spowodowanego gorącym olejem nie wolno polewać wodą. Należy wyłączyć piekarnik, a następnie nakryć naczynie pokrywką lub kocem strażackim.

- Należy zawsze umieszczać rondelki na środku strefy gotowania i obrócić uchwyty w bezpiecznym położeniu, aby nie zostały potrącone lub zrzucone.
- Jeśli urządzenie nie będzie używane przez dłuższy czas, główny wyłącznik sieciowy należy ustawić w pozycji wyłączonej.
- Sprawdź, czy pokrętła regulacyjne urządzenia znajdują się zawsze w położeniu „0” (praca zatrzymana), jeśli urządzenie nie jest używane.

1.4 PODCZAS CZYSZCZENIA I KONSERWACJI

- Przed przystąpieniem do czyszczenia lub czynności konserwacyjnych należy upewnić się, że urządzenie jest odłączone od sieci elektrycznej.
- Nie wolno demontować pokręteł regulacyjnych, aby oczyścić panel sterowania.
- Aby zachować wydajność i bezpieczeństwo urządzenia, zalecamy korzystanie wyłącznie z oryginalnych części zamiennych oraz usług autoryzowanego serwisu w razie konieczności.

Deklaracja zgodności CE

CE Oświadczamy, że nasze produkty spełniają wymagania odpowiednich dyrektyw, decyzji i regulacji Unii Europejskiej oraz wymagania określone w wymienionych normach.

Urządzenie to zaprojektowano wyłącznie do gotowania w domu. Wszelkie inne użycie (np. ogrzewanie pomieszczeń) jest niewłaściwe i niebezpieczne.

 Instrukcje obsługi dotyczą kilku modeli. Mogą wystąpić różnice między tymi instrukcjami a Twoim modelem.

Utylizacja starej kuchenki



Symbol na wyrobie lub opakowaniu oznacza, że wyrób ten nie może być traktowany jako odpad komunalny. Zamiast tego powinien zostać przekazany do odpowiedniego punktu zbiórki zużytego sprzętu elektrycznego i elektronicznego. Zapewniając prawidłowe złomowanie tego wyrobu, przyczynisz się do zapobiegania potencjalnym negatywnym konsekwencjom jego niewłaściwej utylizacji dla środowiska naturalnego i zdrowia ludzi. Aby uzyskać więcej szczegółowych informacji na temat odzysku surowców wtórnych z tego wyrobu, należy się skontaktować z odpowiednim urzędem miasta, zakładem gospodarki odpadami lub sklepem, w którym zakupiono ten wyrób.

2. INSTALACJA I PRZYGOTOWANIE URZĄDZENIA DO PRACY

! OSTRZEŻENIE: Instalację opisywanego urządzenia powinien przeprowadzić personel autoryzowanego serwisu lub wykwalifikowany elektryk, zgodnie ze wskazówkami podanymi w niniejszej instrukcji oraz zgodnie z obowiązującymi lokalnymi przepisami.

- Nieprawidłowa instalacja mogłaby spowodować szkody i uszkodzenia, za które producent nie ponosi odpowiedzialności, i doprowadzić do utraty ważności gwarancji.
- Przed przystąpieniem do instalacji urządzenia należy upewnić się, że lokalne warunki dystrybucji (napięcie i częstotliwość sieci elektrycznej i/lub rodzaj i ciśnienie gazu) oraz parametry urządzenia są odpowiednie. Wymagania dotyczące urządzenia znajdują się na etykiecie.
- Należy postępować zgodnie z przepisami, rozporządzeniami, dyrektywami i normami obowiązującymi w danym kraju (przepisy dotyczące bezpieczeństwa, prawidłowy recykling zgodny z przepisami itp.)

2.1 WSKAZÓWKI DLA INSTALATORA

Wskazówki ogólne

- Po usunięciu materiałów opakowaniowych z urządzenia i wyposażenia należy sprawdzić czy płyta grzewcza nie jest uszkodzona. W przypadku podejrzenia jakichkolwiek uszkodzeń nie wolno korzystać z urządzenia, należy natychmiast skontaktować się z personelem autoryzowanego serwisu lub wykwalifikowanym elektrykiem.
- Upewnij się, że w pobliżu urządzenia nie znajdują się łatwopalne lub wybuchowe materiały, np. zasłony, olej, odzież itp., które mogą zapalić się.
- Blat kuchenny i meble otaczające urządzenie powinny być wykonane z materiałów odpornych na temperatury powyżej 100°C.
- Jeśli chcesz nad urządzeniem zainstalować okap lub szafka, należy zachować bezpieczną odległość między płytą grzewczą i jakąkolwiek szafka/

okapem, która powinna być taka, jak pokazano poniżej.

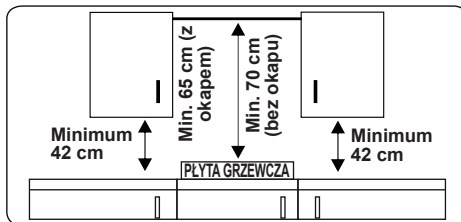

- Urządzenia nie należy instalować bezpośrednio nad zmywarką, chłodziarką, zamrażarką, pralką lub suszarką do ubrań.
- Jeśli podstawa urządzenia jest dostępna ręką, pod podstawą należy zamontować barierę wykonaną z odpowiedniego materiału, aby nie było dostępu do podstawy urządzenia.

2.2 INSTALACJA PŁYTY GRZEWICZEJ

Urządzenie dostarczane jest z zestawem montażowym, który zawiera przylepny materiał uszczelniający, wsporniki montażowe i śruby.

- Wytnij otwór o wymiarach podanych na rysunku. Zlokalizuj otwór w blacie, aby po zainstalowaniu płyty grzewczej zostały spełnione poniższe wymagania.

B (mm)	290	min. A (mm)	50
T (mm)	520	min. C (mm)	50
H (mm)	47,5	min. E (mm)	250
C1 (mm)	270	min. F (mm)	10
C2 (mm)	490	G (mm)	20
D (mm)	50	I (mm)	25
J (mm)	5		

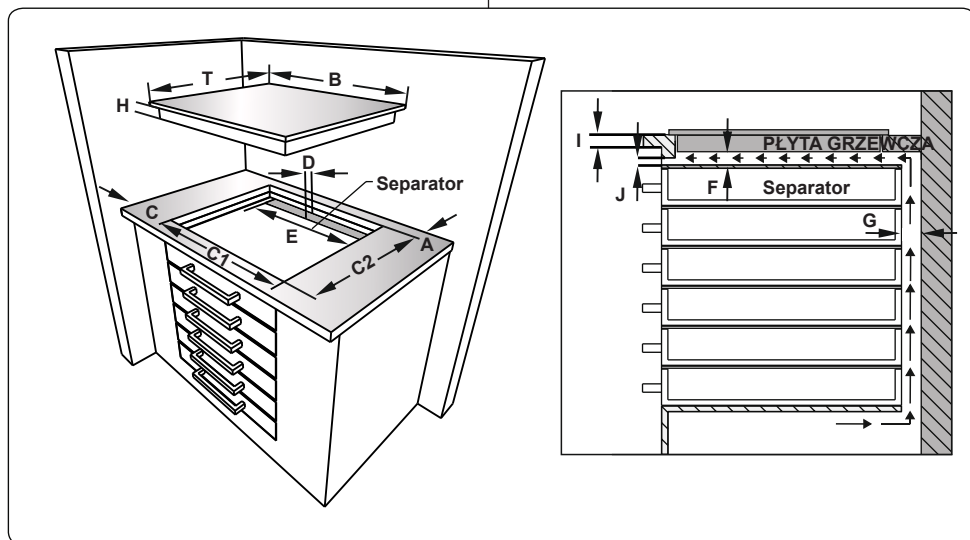
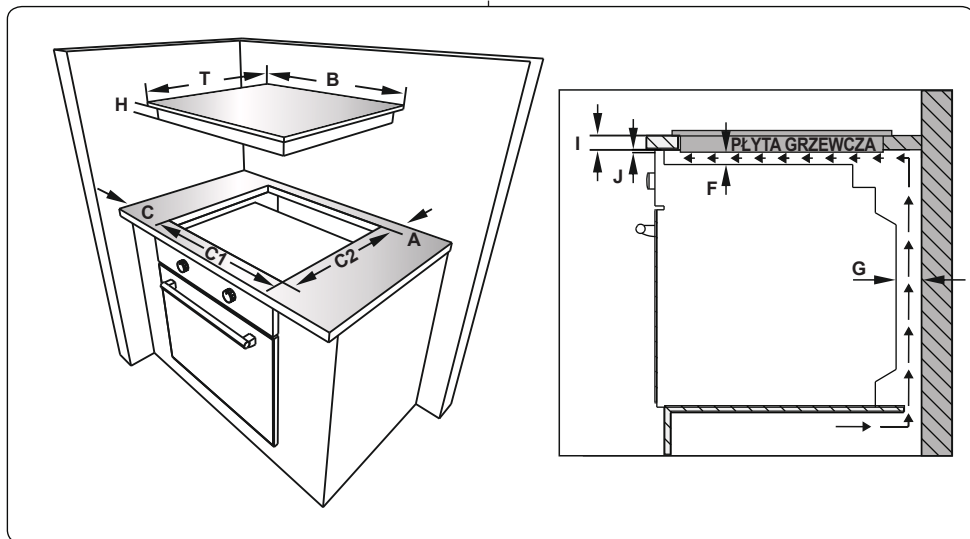

- Zastosuj dostarczoną w zestawie jednostronnie przylepną taśmę uszczelniającą do wszystkich ścian wokół dolnej krawędzi powierzchni do gotowania. Nie rozciągaj taśmy.

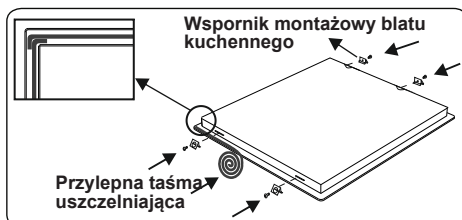

- Przykręć cztery wsporniki montażowe blatu kuchennego do bocznych ścianek

urządzenia.

2.3 PODŁĄCZENIE ELEKTRYCZNE I BEZPIECZEŃSTWO

! OSTRZEŻENIE: Podłączenie elektryczne płyty grzewczej należy powierzyć personelowi autoryzowanego serwisu lub wykwalifikowanemu elektrykowi oraz przeprowadzić zgodnie z zaleceniami podanymi w niniejszej instrukcji i obowiązującymi lokalnymi przepisami.

! OSTRZEŻENIE: OPISYWANE URZĄDZENIE NALEŻY UZIEMIĆ

- Przed podłączeniem urządzenia do zasilania należy sprawdzić, czy napięcie znamionowe urządzenia (wyszczególnione na tabliczce znamionowej) jest zgodne z napięciem dostępnego zasilania sieciowego, a przewód zasilający powinien być dostosowany do znamionowego poboru mocy urządzenia (również wyszczególniony na tabliczce znamionowej).
- Do instalacji należy zastosować izolowane przewody. Nieprawidłowe podłączenia mogą spowodować uszkodzenie urządzenia. Jeśli przewód zasilający zostanie uszkodzony i wymaga wymiany, należy powierzyć przeprowadzenie wymiany wykwalifikowanej osobie.
- Nie wolno stosować przejściówek, wielu gniazdek elektrycznych i/lub przedłużaczy.
- Przewód zasilający należy trzymać z dala od gorących elementów urządzenia i nie wolno go zginać ani skracać. W przeciwnym razie przewód może ulec uszkodzeniu, powodując zwarcie.
- Jeśli urządzenie nie jest podłączone do sieci elektrycznej za pomocą wtyczki, należy zastosować wyłącznik wielobiegunowy (o separacji styku przynajmniej 3 mm), aby zachować zgodność z przepisami bezpieczeństwa.
- Przełącznik z bezpiecznikiem powinien być łatwo dostępny po zainstalowaniu płyty grzewczej.
- Upewnij się, że wszystkie połączenia zostały odpowiednio dokręcone.
- Umocuj przewód zasilający za pomocą

zacisku przewodu, a następnie zamknij pokrywę.

- Sposób podłączenia kostki ze stykami znajduje się na kostce ze stykami.

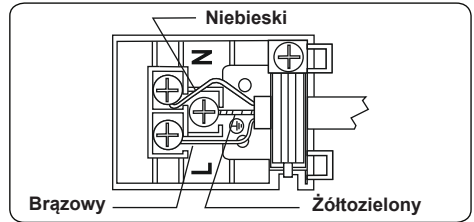

3. CECHY PRODUKTU



Ważne: Specyfikacje urządzenia mogą się różnić oraz wygląd urządzenia może się różnić od przedstawionego na poniższych rysunkach.

Wykaz elementów:

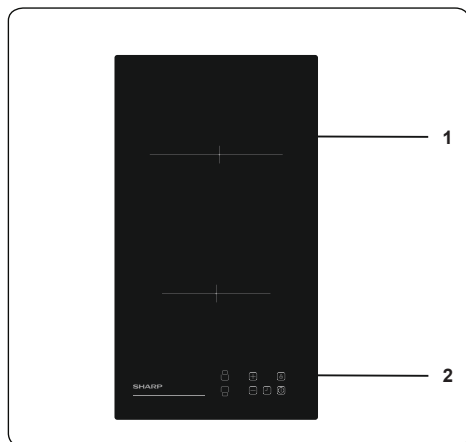

1. Ceramiczny element grzejny

2. Panel sterowania

4. UŻYTKOWANIE PRODUKTU

4.1 ELEMENTY STERUJĄCE PŁYTY GRZEWCZEJ

Urządzenie obsługiwane jest za pomocą przycisków, których naciśnięcie potwierdzone jest wskazaniem na wyświetlaczu i sygnałami dźwiękowymi.

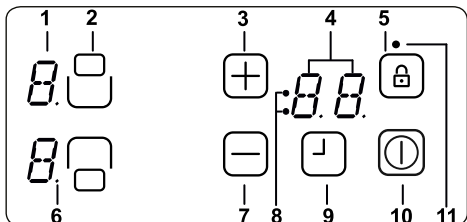

- 1- Wskazanie elementu grzejnego
- 2- Włączony/wyłączony element grzejny
- 3- Zwiększenie poziomu ciepła/wskazania czasu
- 4- Wskazanie timera
- 5- Blokada przycisków
- 6- Kropka dziesiątą
- 7- Obniżenie temperatury/wskazania timera
- 8- Wskaźniki stref gotowania z funkcją timera
- 9- Włączony/wyłączony timer
- 10- Przycisk WŁ./WYŁ.
- 11- Wskaźnik zablokowania przycisków

Opis trybów pracy		
Tryb czuwania	Tryb S	Zasilanie sterowania płyty grzewczej jest włączone, a wskazania wszystkich elementów grzejnych są wyłączone lub wyświetlane jest wskazanie pozostającego ciepła.
Tryb pracy	Tryb B	Przynajmniej wskazanie jednego elementu grzejnego wyświetla ustawienie poziomu ciepła między „0” i „9”.
Tryb zablokowania przycisków	Tryb VR	Sterowanie płyty grzewczej jest zablokowane.

Włączenie i wyłączenie urządzenia

Jeśli urządzenie znajduje się w trybie czuwania i chcesz przełączyć je do trybu pracy, naciśnij i przytrzymaj przycisk przynajmniej przez sekundę. Sygnał dźwiękowy oznacza prawidłowe działanie urządzenia.

We wskazaniach wszystkich elementów grzejnych wyświetli się „0”, a wszystkie kropki dziesiątne odpowiednich elementów grzejnych

zaczną pulsować (wł.: jedna sekunda, wył.: jedna sekunda).

Jeśli w ciągu dziesięciu sekund nie zostanie naciśnięty żaden przycisk, wskazania wszystkich elementów grzejnych wyłączą się.

Wyłączenie wskaźnika oznacza przełączenie elementu grzejnego do trybu czuwania.

Jeśli zostanie naciśnięty i przytrzymany przycisk dłużej niż dwie sekundy (w trybie pracy), urządzenie wyłączy się i ustawi ponownie w trybie S. Zasilanie urządzenia można nacisnąć w dowolnym momencie przycisk ; nawet jeśli równocześnie zostaną naciśnięte inne przyciski.

Pozostające ciepło elementu grzejnego zostanie wskazywane symbolem „H” w odpowiednim ustawieniu poziomu ciepła elementu grzejnego.

Wybór elementu grzejnego

Jeśli zostanie wybrany pojedynczy element grzejny za pomocą przycisku włączenia/wyłączenia elementu grzejnego , zaczniesz pulsować kropką dziesiątą odpowiedniego elementu grzejnego. Możesz ustawić poziom ciepła wybranego elementu grzejnego w zakresie od 1 do 9 za pomocą przycisków ustawienia poziomu ciepła lub .

Należy nacisnąć przyciski w ciągu trzech sekund po wyborze elementu grzejnego; w przeciwnym razie wybór elementu grzejnego zostanie anulowany, a kropka dziesiątą ustawienia poziomu ciepła zniknie. Jeśli w ciągu dziesięciu sekund nie zostanie naciśnięty żaden przycisk, element grzejny powróci do trybu S.

Ustawienie poziomu ciepła można zawsze zmienić naciskając przycisk lub . Dostępne są ustawienia w zakresie od 1 do 9.

Działanie każdego przycisku lub zmianę każdego wskazania na wyświetlaczu kończy sygnał dźwiękowy.

Ustawienie poziomu gotowania z lub bez funkcji przyspieszonego podgrzewania (Heat Boost)

Wszystkie elementy grzejne zostały wyposażone w funkcję przyspieszonego podgrzewania.

Jeśli wymagane jest wykorzystanie funkcji przyspieszonego podgrzewania, ustaw poziom ciepła z aktualnego poziomu na 9 naciskając tylko przycisk . Po osiągnięciu poziomu 9 naciśnij przycisk , aby włączyć funkcję przyspieszonego podgrzewania. Na wyświetlaczu zaczną pulsować symbol „A” na przemian z wartością ustawienia

poziomu ciepła „9” informując, że funkcja przyspieszonego podgrzewania jest włączona.



Jeśli funkcja przyspieszonego podgrzewania zostanie włączona, element grzejny zacznie pracować z maksymalną mocą przez okres czasu w zależności od poziomu ciepła ustawionego przed włączeniem funkcji przyspieszonego podgrzewania.

Po upływie czasu działania funkcji przyspieszonego podgrzewania wskaźwane jest tylko ustawienie poziomu ciepła.



Funkcję przyspieszonego podgrzewania można wyłączyć naciskając przycisk , dopóki nie wyświetli się ustawienie „0”.

Wyłączenie poszczególnych elementów grzejnych

Wybrany element grzejny można wyłączyć na trzy różne sposoby poprzez:

- Równoczesne naciśnięcie przycisków  i 
- Zmniejszenie ustawienia poziomu ciepła na „0” za pomocą przycisku 
- Wykorzystanie funkcji wyłącznika czasowego odpowiedniego elementu grzejnego

Równoczesne naciśnięcie przycisków i

Odpowiedni element grzejny należy wybrać za pomocą przycisku włączenia/wyłączenia elementu grzejnego ; zacznie pulsować kropka dziesiątna we wskazaniu odpowiedniego elementu grzejnego. Aby wyłączyć wybrany element grzejny, należy równocześnie nacisnąć przyciski  i . Po włączeniu elementu grzejnego zostanie wyemitowany sygnał dźwiękowy, a we wskazaniu ustawienia poziomu ciepła pojawi się „0”.

Jeśli timer wybranego elementu grzejnego jest aktywny, pojawi się „0” we wskazaniu elementu grzejnego i timera, a wskaźnik odpowiedniej strefy gotowania i funkcja włącznika/wyłącznika czasowego zostaną wyłączone.

Pozostające ciepło danego elementu grzejnego zostanie wskazane poprzez wyświetlenie symbolu „H” we wskazaniu ustawienia poziomu ciepła.

Zmniejszenie ustawienia poziomu ciepła na „0” za pomocą przycisku .

Element grzejny można również wyłączyć zmniejszając ustawienie poziomu ciepła do „0”. Spowoduje to również wyłączenie odpowiedniej kropki dziesiątnej elementu grzejnego, wskaźnika odpowiedniej strefy gotowania i wskazania timera.

Pozostające ciepło danego elementu grzejnego zostanie wskazane poprzez wyświetlenie symbolu „H” we wskazaniu ustawienia poziomu ciepła.

Wykorzystanie funkcji wyłącznika czasowego odpowiedniego elementu grzejnego (jeśli jest dostępna)

Po odliczeniu czasu do zera timer zatrzyma się. We wskazaniu odpowiedniego elementu grzejnego pojawi się „0”, a we wskazaniu timera wyświetli się „00”. Wskaźnik odpowiedniej strefy gotowania zniknie.

Zniknie również odpowiedni wskaźnik wyboru podwójnej/potrójnej strefy gotowania, jeśli był włączony.

Dodatkowo po zatrzymaniu timera zostanie wyemitowany sygnał dźwiękowy. Naciśnięcie dowolnego przycisku spowoduje wyciszenie sygnału dźwiękowego timera.

Funkcja timera

Timer zapewnia następujące funkcje:

Sterowanie maks. 2 timerami odpowiednich elementów grzejnych oraz minutnik z ustawieniem 1-minutowym (nieprzyporządkowany do żadnego elementu grzejnego).

Z timerów można korzystać wyłącznie w trybie B. Timer elementu grzejnego można przyporządkować tylko do aktywnego elementu grzejnego, na którym został ustawiony poziom ciepła w zakresie od 1 do 9. Minutnik jest niezależny od elementów grzejnych.

Żeby skorzystać z obu funkcji równocześnie, funkcję timera należy uaktywnić za pomocą przycisku włączenia/wyłączenia timera .

Jednokrotne naciśnięcie przycisku  po włączeniu elementów grzejnych spowoduje aktywację minutnika (nie pulsuje wskaźnik strefy gotowania, wszystkie wskazania są włączone lub wyłączone).

Drugie naciśnięcie przycisku  spowoduje przyporządkowanie timera do jednego z aktywnych elementów grzejnych. Wskaźnik strefy gotowania zacznie pulsować.

Ponowne naciśnięcie przycisku  spowoduje przyporządkowanie następnego timera (w kolejności zgodnej z ruchem wskazówek zegara) do następnego aktywnego elementu grzejnego itd.

Minutnik

Z minutnika można korzystać naciskając przycisk , niezależnie od stanu włączenia/wyłączenia elementów grzejnych. Minutnik można włączyć tylko wtedy, gdy wszystkie wskaźniki stref gotowania są włączone lub

wyłączone, tzn. żaden wskaźnik nie pulsuje.

We wskazaniu timera wyświetli się „00”, sygnalizując aktywację timera. Kropka dziesiętna we wskazaniu timera oznacza, że przy pomocy przycisków \oplus i \ominus można ustawić wartość timera.

Minutnik zacznie odliczać czas po ustawieniu, ale nie zatrzyma się, jeśli urządzenie zostanie wyłączone lub zostanie włączona funkcja zablokowania przycisków.

Po upływie ustawionego czasu we wskazaniu minutnika pojawi się „00” i zostanie wyemitowany sygnał dźwiękowy. Naciśnij dowolny przycisk, aby wyłączyć sygnał dźwiękowy

Timer elementu grzejnego

Timery elementów grzejnych można ustawić tylko w przypadku aktywnego elementu grzejnego, tzn. należy ustawić poziom ciepła elementu grzejnego w zakresie od 1 do 9. Naciśnięcie przycisku \square jeden raz spowoduje włączenie minutnika. Ponowne naciśnięcie przycisku \square spowoduje przyporządkowanie timera do aktywnego elementu grzejnego. Będzie to sygnalizowane pulsowaniem wskaźnika odpowiedniej strefy gotowania. Naciśnięcie przycisku trzeci raz, po ustawieniu pierwszego timera elementu grzejnego, spowoduje włączenie timera następnego aktywnego elementu grzejnego (w kolejności zgodnej z ruchem wskazówek zegara). Będzie to sygnalizowane pulsowaniem wskaźnika odpowiedniej strefy gotowania. Naciśnięcie przycisków \oplus i \ominus umożliwi ustawienie wartości timera dla aktywnego elementu grzejnego

Timer elementu grzejnego, który został ustawiony jako pierwszy, będzie wskazany świeceniem wskaźnika odpowiedniej strefy gotowania. Ponowne naciśnięcie przycisku \square umożliwi przyporządkowanie większej liczby timerów do pozostałych aktywnych elementów grzejnych. Wskazanie timera zmieni się po dziesięciu sekundach od ostatniej operacji na wskazanie timera, którego działanie zakończy się jako następne. Liczba uruchomionych timerów jest wskazywana przez liczbę świecących wskaźników stref gotowania.

Wartości timera elementu grzejnego i minutnika można wyświetlić naciskając przycisk \square . Zacznie pulsować wskaźnik strefy gotowania przyporządkowany do danego timera. Jeśli wskaźnik strefy gotowania nie pulsuje, ustawiony czas minutnika wyświetlany jest we wskazaniu timera.

Ustawienia wszystkich timerów elementów grzejnych można anulować poprzez

przełączenie urządzenia do trybu S za pomocą przycisku Ⓢ , jednak nie wpłynie to na minutnik, który będzie kontynuować odliczanie.

Aby anulować ustawienie timera w trybie pracy, najpierw należy wybrać timer naciskając przycisk włączenia/wyłączenia timera, dopóki we wskazaniu timera nie pojawi się żądany timer. Następnie można anulować ustawienie na dwa sposoby poprzez:

- Zmniejsz wartość, naciskając \ominus dopóki „00” nie pojawi się na wyświetlaczu timera.
- Naciśnij i przytrzymaj równocześnie \oplus i \ominus przez 0,5 sekundy, dopóki na wyświetlaczu timera nie pojawi się „00”.

Jeśli wskazanie timera osiągnie wartość „00”, poziom ciepła odpowiedniego elementu grzejnego również zostanie ustawiony na „0”. Zakończenie działania timera elementu grzejnego oraz minutnika jest potwierdzone sygnałem dźwiękowym, który można zatrzymać naciskając dowolny przycisk.

Funkcja zablokowania przycisków

Funkcja zablokowania przycisków służy do ustawienia urządzenia w „bezpiecznym trybie pracy” i można z niej korzystać wyłącznie w trybie pracy (tryb B). Funkcja blokady włączy się, jeśli przycisk blokady przycisków Ⓢ zostanie naciśnięty i przytrzymany przez dwie sekundy lub dłużej. Operacja zostanie potwierdzona sygnałem dźwiękowym, a pulsujący wskaźnik zablokowania przycisków oznacza, że element grzejny został zablokowany.

Po zablokowaniu elementu grzejnego możliwe jest tylko wyłączenie urządzenia przez naciśnięcie przycisku Ⓢ , a inne przyciski pozostają zablokowane i nie będzie możliwe przeprowadzenie jakichkolwiek ustawień za pomocą przycisków. W trybie blokady naciśnięcie jakiegokolwiek innego przycisku spowoduje wyemitowanie sygnału dźwiękowego, a wskaźnik zablokowania przycisków zacznie pulsować.

Możliwe jest tylko wyłączenie urządzenia poprzez naciśnięcie przycisku Ⓢ . Jeśli urządzenie jest wyłączone, nie można go ponownie uruchomić bez odblokowania.

Zabezpieczenie przed dziećmi

Funkcja zabezpieczenia przed dziećmi służy do zablokowania urządzenia w skomplikowanym, wieloetapowym procesie. Włączenie i wyłączenie zabezpieczenia przed dziećmi dostępne jest tylko w trybie S.

Najpierw należy nacisnąć przycisk Ⓢ , dopóki nie zostanie wyemitowany sygnał

dźwiękowy, a następnie równocześnie nacisnąć i przytrzymać przyciski (+) i (-) przez co najmniej 0,5 sekundy, ale nie dłużej niż sekundę. Następnie naciśnij przycisk (+), aby włączyć zabezpieczenie przed dziećmi. We wszystkich czterech wskazaniach elementów grzejnych pojawi się symbol „L” jako potwierdzenie.

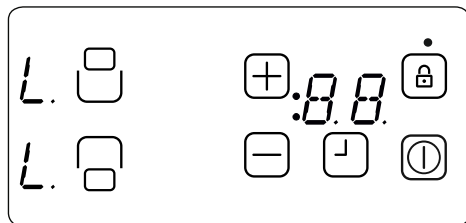

Ustawiony minutnik będzie działał, dopóki wskazanie nie osiągnie wartości „00” i timer nie wyemituje sygnału dźwiękowego. Po potwierdzeniu zakończenia operacji sterowanej zegarem urządzenie zostanie całkowicie zablokowane. Dopóki urządzenie pozostaje zablokowane, nie można użyć żadnego przycisku.

Zabezpieczenie przed dziećmi można wyłączyć naciskając przycisk (Ⓞ), dopóki nie zostanie wyemitowany sygnał dźwiękowy. Następnie należy równocześnie nacisnąć i przytrzymać przyciski (+) i (-) przez co najmniej 0,5 sekundy, a następnie nacisnąć tylko przycisk (-). Jako potwierdzenie pomyślnego odblokowania symbol „L” zniknie.

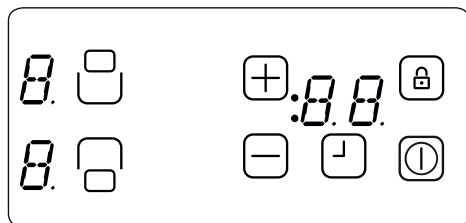

Bezpieczne funkcje sterowania dotykowego

Dostępne są poniższe funkcje bezpieczeństwa, które uniemożliwiają przypadkową obsługę urządzenia.

Czujnik bezpiecznego wyłączenia

Monitorowanie przycisków zabezpiecza przed przypadkowym zadziałaniem przycisków sterujących. W przypadku naciśnięcia i przytrzymania jednego lub więcej przycisków na dłużej niż 12 sekund przez dziesięć minut będzie emitowany sygnał dźwiękowy informujący o nieprawidłowym działaniu. Na

przykład: na przycisku może zostać ustawiony przedmiot lub może wystąpić usterka czujnika.

Bezpieczne wyłączenie spowoduje przełączenie płyty grzewczej do trybu S, a we wskazaniach wszystkich elementów grzejnych zacznie pulsować symbol „F”. Jeśli nieprawidłowe działanie dłużej nie występuje, znikną sygnały wizualne i wyłączy się sygnał dźwiękowy.

Pozostające ciepło zostanie wskazane poprzez wyświetlenie symbolu „H” we wskazaniach pozostałych elementów grzejnych.

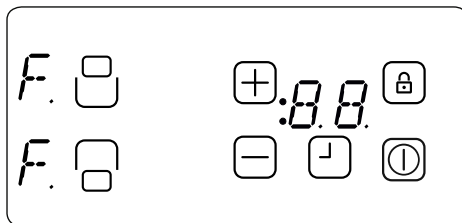

Zabezpieczenie przed nadmierną temperaturą

Ze względu na położenie elementów sterujących bardzo blisko elementu grzejnego na środku płyty grzewczej, zachodzi możliwość nieprawidłowego częściowego umieszczenia garnka na sterowaniu, co może spowodować, że czujnik bezpiecznego wyłączenia (nieosłonięty przycisk) nie wykryje nagrzania się płyty grzewczej do bardzo wysokiej temperatury - dotknięcie płyty lub przycisków będzie niebezpieczne.

Aby zapobiec uszkodzeniu sterowania płyty grzewczej, sterowanie przez cały czas monitoruje temperaturę i wyłącza urządzenie w przypadku przegrzania.

Będzie to sygnalizowane wyświetleniem symbolu „t”, dopóki temperatura nie obniży się.

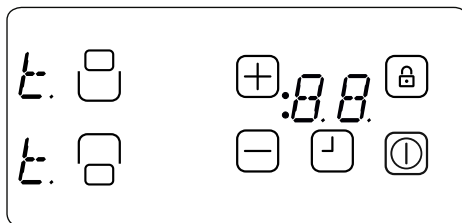

Po obniżeniu temperatury symbol „t” we wskazaniu elementu grzejnego zniknie, a sterowanie płyty grzewczej przełączy urządzenie ponownie do trybu S. Oznacza to, że użytkownik może przywrócić pracę urządzenia naciskając przycisk. (Ⓞ)

Ograniczenia czasu pracy

Sterowanie płyty grzewczej posiada ograniczenie czasu pracy. Jeśli przez określony czas ustawienie poziomu ciepła nie zostanie zmienione, element grzejny automatycznie się wyłączy. Symbol „0” będzie wyświetlany przez dziesięć sekund, jednak może występować pozostające ciepło. Ograniczenie czasu pracy zależy od wybranego ustawienia poziomu ciepła.

Po automatycznym wyłączeniu elementu grzejnego, jak opisano powyżej, element grzejny może dalej pracować, aż zostanie osiągnięty maksymalny czas pracy odpowiedni dla danego ustawienia poziomu ciepła.

Funkcje pozostającego ciepła

Po zakończeniu wszystkich procesów gotowania pozostaje pewna ilość ciepła w płycie vitroceramicznej, zwanego pozostającym ciepłem. Urządzenie może w przybliżeniu obliczyć ilość nagromadzonego ciepła w szklanej płycie. Jeśli obliczona temperatura jest wyższa niż $+60^{\circ}\text{C}$, będzie to sygnalizowane we wskazaniu odpowiedniego elementu grzejnego tak długo, jak obliczona temperatura pozostaje na poziomie powyżej $+60^{\circ}\text{C}$, nawet po wyłączeniu urządzenia.

Wskaźnik pozostającego ciepła posiada najniższy priorytet i jest nadpisany przez każdą inną wyświetlaną wartość, również podczas bezpiecznego wyłączenia i wyświetlania kodu błędu. Po przywróceniu zasilania do płyty grzewczej po przerwie zacznie pulsować wskaźnik pozostającego ciepła. Jeśli pozostające ciepło elementu grzejnego przekraczało $+60^{\circ}\text{C}$ przed przerwą w zasilaniu, wskazanie będzie pulsować w przypadku pozostającego ciepła lub dopóki dany element grzejny nie zostanie wybrany w kolejnym procesie gotowania.

Zalecenia i wskazówki

 **Ważne:** Jeśli ceramiczne elementy grzejne działają przy wyższych ustawieniach poziomu ciepła, ogrzewane obszary mogą zostać włączone lub wyłączone. Jest to spowodowane działaniem układu zabezpieczającego, który zapobiega przegrzaniu szklanej powierzchni. Jest to normalne w przypadku wysokich temperatur, nie dopuszcza do uszkodzenia płyty grzewczej i powoduje niewielkie opóźnienie czasu gotowania.

OSTRZEŻENIE:

- Nie wolno włączać płyty grzewczej w przypadku braku naczyń w strefie gotowania.
- Należy używać wyłącznie płaskich naczyń z dostatecznie grubym spodem.
- Przed umieszczeniem naczynia na płycie grzewczej upewnij się, że spód naczynia jest suchy.
- Podczas pracy strefy gotowania ważne jest, aby naczynie zostało prawidłowo centralnie umieszczone nad strefą gotowania.
- Aby oszczędzać energię, nie należy używać naczyń o średnicy innej niż średnica wykorzystywanego elementu grzejnego.

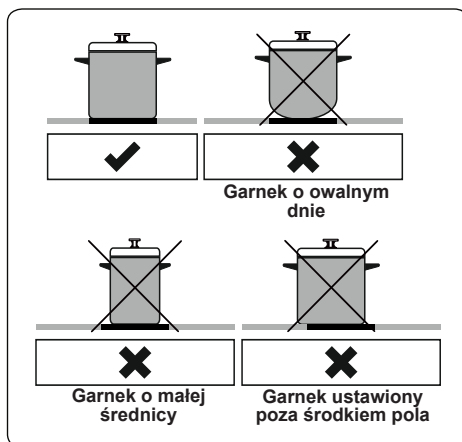

- Nie wolno stosować garnków z szorstkim dnem, ponieważ mogą zadrapać szklano-ceramiczną powierzchnię.
- Jeśli to możliwe, naczynia kuchenne należy zawsze nakrywać przykrywkami, by uniknąć strat ciepła.
- Podczas pracy urządzenia temperatura dostępnych elementów może być wysoka. Nie wolno pozwalać dzieciom ani zwierzętom domowym, aby zbliżyły się do płyty grzewczej podczas pracy oraz po jej zakończeniu, dopóki płyta całkowicie nie ostygnie.
- Jeśli zauważysz pęknięcie na płycie kuchennej, należy ją natychmiast wyłączyć, a wymianę płyty powierzyć personelowi

autoryzowanego serwisu.

5. CZYSZCZENIE I KONSERWACJA

5.1 CZYSZCZENIE

 **OSTRZEŻENIE:** Przed przystąpieniem do czyszczenia wyłącz urządzenie i pozwól mu ostygnąć.

Wskazówki ogólne

- Sprawdź przed zastosowaniem, czy środki czyszczące są odpowiednie i zalecane przez producenta.
- Używaj młeczek lub płynów czyszczących, które nie zawierają drobinek. Nie używaj produktów żrących (powodujących korozję), proszków ścierających, druciaków ani ostrych narzędzi, które mogłyby uszkodzić powierzchnię urządzenia.

 Nie używaj produktów czyszczących z drobkami, które mogłyby zarysować szklane, emaliowane i/lub malowane elementy urządzenia.

- W przypadku przelania jakichkolwiek płynów należy je natychmiast usunąć, aby zapobiec uszkodzeniu elementów urządzenia.

 Do czyszczenia urządzenia nie należy stosować odkurzaczy parowych.

Czyszczenie szkła ceramicznego

Szkło ceramiczne jest w stanie wytrzymać nacisk ciężkich naczyń; ale może pęknąć, jeśli zostanie uderzone ostrym przedmiotem.

 **OSTRZEŻENIE:** Kuchenne płyty ceramiczne – w przypadku popękanej powierzchni, aby uniknąć możliwości porażenia prądem, należy wyłączyć urządzenie i skontaktować się z serwisem.

- Do czyszczenia vitroceramicznej szklanej powierzchni użyj młeczka lub płynów czyszczących. Następnie spłucz i dokładnie osusz suchą ściereczką.

 Nie wolno stosować środków czyszczących przeznaczonych do stali, ponieważ mogą uszkodzić szklaną powierzchnię.

- Użycie naczyń z podstawkami lub powlekanych do przygotowania substancji o niskiej temperaturze może doprowadzić do uszkodzenia płyty szklano-ceramicznej. Jeśli



na powierzchnię płyty grzewczej przypadkowo spadną plastikowe elementy, cienka folia, cukier lub produkty spożywcze, należy je natychmiast usunąć z obszaru gotowania za pomocą skrobaczki. Jeśli te substancje stopią się, mogą uszkodzić płytę szklano-ceramiczną. W przypadku gotowania bardzo słodkich potraw, np. dżemu, należy wcześniej nałożyć warstwę odpowiedniego środka ochronnego, jeśli to możliwe.

- Kurz nagromadzony na powierzchni płyty należy zatrzeć suchą ściereczką.
- Wszelkie zmiany koloru szkła ceramicznego nie wpływają na strukturę ani trwałość płyty ceramicznej i powodują zmiany wewnątrz materiału.

Zmiany koloru szkła mogą mieć różne przyczyny:

1. Powierzchnia płyty nie została oczyszczona z rozlanej potrawy.
2. Używanie nieodpowiednich naczyń na płycie grzewczej powoduje erozję jej powierzchni.
3. Używanie nieodpowiednich środków czyszczących.

Czyszczenie elementów ze stali nierdzewnej (jeśli są dostępne)

- Należy regularnie czyścić elementy urządzenia ze stali nierdzewnej.
- Przetrzyj elementy ze stali nierdzewnej przy pomocy miękkiej ściereczki namoczonej tylko w wodzie. Następnie dokładnie osusz suchą ściereczką.
-  Nie wolno czyścić elementów ze stali nierdzewnej, jeśli są jeszcze gorące po gotowaniu.
-  Nie wolno pozostawiać octu, kawy, mleka, soli, wody, soku z cytryny lub pomidorowego na elementach ze stali nierdzewnej przez dłuższy czas.

6. ROZWIĄZYWANIE PROBLEMÓW I TRANSPORT

6.1 ROZWIĄZYWANIE PROBLEMÓW



Jeśli po sprawdzeniu podstawowych sposobów usuwania usterek nadal występuje problem z urządzeniem, należy skontaktować się z personelem autoryzowanego serwisu lub inną wykwalifikowaną osobą.

Problem	Możliwa przyczyna	Rozwiązanie
Wyświetlacz sterowania płyty grzewczej jest zaciemniony. Nie można włączyć płyty grzewczej lub stref gotowania.	Brak zasilania.	Sprawdź bezpiecznik w instalacji domowej, do której podłączone jest urządzenie. Sprawdź, czy nie wystąpiła przerwa w zasilaniu próbując włączyć inne urządzenia elektroniczne.
Płyta grzewcza wyłącza się podczas pracy, a na każdym wyświetlaczu pulsuje symbol „F”.	Elementy sterujące są wilgotne lub znajduje się na nich jakiś przedmiot.	Osusz elementy sterujące lub usuń przedmiot.
Płyta grzewcza wyłącza się podczas pracy.	Jedna ze stref gotowania była włączona zbyt długo.	Można ponownie użyć strefy gotowania włączając ją ponownie.
Elementy sterujące płyty grzewczej nie działają i świeci się wskaźnik BLOKADY RODZICIELSKIEJ.	Blokada rodzicielska jest włączona.	Wyłącz blokadę rodzicielską.

6.2 TRANSPORT URZĄDZENIA

Jeśli chcesz przetransportować urządzenie, wykorzystaj oryginalne opakowanie i przenieś je w oryginalnym opakowaniu. Postępuj zgodnie z oznaczeniami transportowymi na opakowaniu. Przyklej taśmą wszystkie oddzielne elementy urządzenia, aby zapobiec uszkodzeniu urządzenia podczas transportu.

Jeśli nie posiadasz oryginalnego opakowania, przygotuj pudło do przewożenia tak, aby urządzenie, a zwłaszcza jego zewnętrzne powierzchnie, były chronione przed zewnętrznymi zagrożeniami.



Service & Support

Visit Our Website

sharphomeappliances.com

52489176

SHARP

Be Original.